

Varenummer: 20665235A
Beskrivelse: E+G Udligningsenhed
GN 350.1-58-17.5-NI

Mål

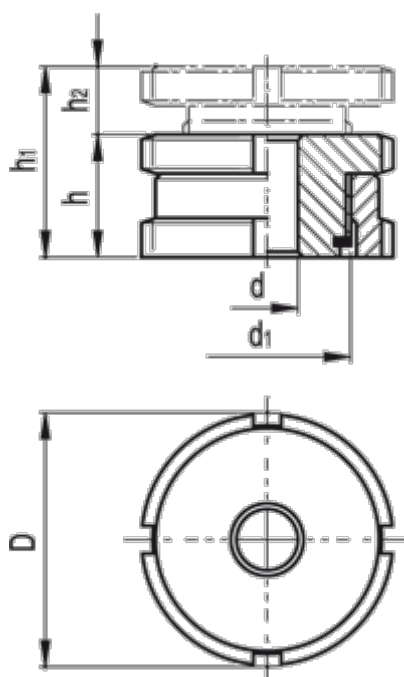

C-skruenøgle DIN 1810 = A58-62
d = 17.5
D = 58
d1 = M40x1
For skrue = M16
h = 28
h1 = 37
h2 = 9

Max. statisk belastning (N) = 148.0
Statisk forbelastning (N) = 92.9
Vægt (g) = 450